

YAMAHA

Operating Instructions
(English, Hungarian)

DVD PLAYER

DVDSlim 5520



Fontos Biztonsági Bemutató	01
Utasítás Lemezről	02
Bemutató	
Előtti Fatábla.....	03
Mögötti Fatábla.....	03
Képernyő Ablaka.....	04
Távírányító Funkciója.....	05
Készít Távírányítót.....	05
Kezd Kezeleni	
Videó Összekapcsolása.....	06
Audió Összekapcsolása.....	06
Távírányítóval kezeli DVD-játékost.....	07
Alapvető Kezelések	
DVD-játékos Játsszik.....	08
Előtti Fatábla Kezelése.....	08
KARAOKE Funkciója(csak megfelelő a KARAOKE funkciójával rendelkező játékosnak).....	08
Távírányító Kezelése.....	09
Különleges Kezelések	
Mi A MP3.....	12
MP3 Kezelése.....	12
Mi A JPEG.....	13
Sugározza JPEG dokumentumát.....	13
Mi A WHA.....	14
Mi A PROGRESSIVE SCAN (Haladó Skandálás).....	14
Mi DVD-Audió.....	14
Rendszer Elhelyezése	
Átlagos Elhelyezés Oldala.....	15
Audió Elhelyezés Oldala.....	16
Videó Elhelyezés Oldala.....	20
Előny Oldala.....	22
Titkosírás Elhelyezése Oldala.....	23
Kívonul Elhelyezés Oldalától.....	23
Függelék (Kulcs Szavak Magyaráza)	24

Figyelmeztetés

Figyelmeztetés! - E jelzés figyelmeztet a gyártó külső burokanak veszélyes feszültségére annak érdekében, hogy elkerülje a tüzkárt vagy megelőzze megráznai az áramot. Ne az esőbe vagy a nedves gázba tegye a játékost. Utánanézze a mellékelt cíludát. óvatosan kezeljen.



Veszély! -E jelzés figyelmeztet arra, hogy a gyártmánnyal mellékelik a fontos kezelési és karbantartási kézikönyvet. Az óvintézkedéssel kapcsolatos utasításról utánanézze a fogyasztók kézikönyvét vagy a kezelési könyvet.

Veszély!

Ne nyitja ki az előtt vagy a mögötti fatáblát a gyártmány javítására annak érdekében, hogy megelőzze megráznai az áramot. E kezelés érintheti a magas feszültséget vagy más veszélyes helyzetet. Átadjon javítást a képzett javítóknak.

E gyártmány alkalmazza a következő amerikai szabadalom számait, 4,631,603, 4,577,216, 4,819,098 és 4,907,093, és csak meghatalmazza a korlátozott számú néző használatát.

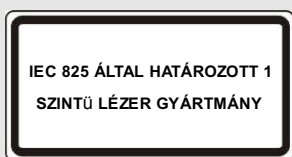

E gyártmány 1 szintű lézer gyártmány.

Figyelmeztetés

Csak használja az óvó kábelt, amikor összekapcsolja az INPUT/OUTPUT berendezését e apparátussal.

Kiadó Jog

E gyártmány a kiadó jog védelmi technikájával rendelkezik, amely már kapta az amerikai szabadalmi jog védelmét valamint a Macrovision vállalat szellemi tulajdonának védelmét is. Ezért e technika használása meg kell kapnia a Macrovision vállalat meghatalmazását, és csak a családi és más korlátozott helyzetben alkalmazható.

Készült a Dolby laboratórium meghatalmazásával.

A "Dolby" és a kettő-D jelzése védjegye a Dolby laboratóriumnak.

Nyilatkozat

E berendezés megfelel a FCC 15 részének szabályainak. A kezeléseket a következő két feltétel megköti:

1. E berendezés nem okozhatja a hátrányos zavart, és
2. E berendezés fogad bármilyen zavart, köztük a váratlan kezelés miatt okozott zavart is.

E berendezés alkalmazkodik a FCC 15 részének a B szintű digitális berendezésről szóló szabályaihoz, amelyek használatkor a hátrányos-zavar-elleni ésszerű óvakat nyújthatják. E berendezés termeli, használja, és sugározza a rádió frekvencia energiáját, ezért ha nem az utasításoknak megfelelően felszereli vagy használja, akkor hátrányos zavart okozhat a rádió kommunikációjának. Ha a berendezés tényleg hátrányos zavart okoz a rádióknak vagy a televízióknak, a fogyasztók a következő intézkedésekkel felszámolhatják a zavart:

- Újra helyezze el a fogó antennát.
- Emeli a berendezés és a fogó gép közötti távolságot.
- A különböző hosszabbítót használva összekapcsolja a berendezést a fogó géppel.
- Tanácsot és segítséget kéri a tapasztalt rádió- vagy televízió-szakemberektől.

01. Olvassa ezeket a bemutatásokat.
02. Fenntartsa ezeket a bemutatásokat.
03. Figyeljen minen figyelmeztetésre.
04. Betartson minden utatást.
05. Ne viz mellett tegye a berendezést.
06. Csak a nedves textiliával töröljön.
07. Ne dugulja el a szellőző lyukot. A gyártó utasítása szerint felszerelje.
08. Ne tegye melegség forrása mellett, például a radiátor, a kemence, vagy hőmennyiséget termelő apparátus mellett. (erősítő is)
09. Ne rontsa el a polarizált-típusú dugónak biztonsági végét. A polarizált-típusú dugónak van két lemeze, az egyike szélesebb és a biztonsági szerepet játszik. Ha az ellátott dugó nem működik, akkor segítséget kér a villanszerelőtől.
10. Ne lépjen rá az elektromos vezetékre vagy becsipje a vezeték (különösen arra a helyre, ahonnan jön ki a vezeték, például a dugó).
11. Csak használhatsa a gyártó által megbízott összekapcsolót/mellékletet.
12. Csak használhatsa a gyártó által megbízott vagy az eladásakor mellékelt kétkerekű kocsit, állványt, gyámot valamint asztalt. Amikor kocsit tol, kerülje a sértést.
13. Kihúzza a dugót a következő helyzetben, amely szerint eléri az esős hőmérsékletet vagy sokáig nem használja.
14. Átadja a karbantartási munkát a tapasztalt szolgálóknak. Bármilyen kárt kell szervizelnie, például rossz az elektromos vezeték, folyékony esik az apparátuson, az esőben vagy a nedves gázban teszi az apparátust, rendetlenül kezeli vagy az apparátus a magas helyről esik le.



DVD-játékos kezelése előtt alapsan kell olvasnia el a következő utasításokat

- A takarítás előtt kihúzza DVD-játékos dugóját. Ne használja fel a folyékonyas vagy gázas tisztítószeret.
- A nedves textiliával töröljön.
- Csak használhatja a gyártó által megbízott összekapcsolót, a meghatalmazáson nélküli összekapcsoló károsított.
- Ne tegye DVD-játékost viz mellett, például fürdőkád, mosdótál, konyha mellett, vagy a nedves helyen valamint az uszoda mellett.
- Ne tegye DVD-játékost a nem stabil kocsiba, emelvényre, vagy asztalra. Ha esik le a DVD-játékos, akkor megséri az embert, vagy súlyos kárt ér el a játékos. Csak használhatja a gyártó által megbízott kocsit vagy emelvényt, valamint az ellátott felszerelési mellékletet, ugyanakkor az utasítás szerint szerelje fel.
- DVD-játékosnak a három-vonalú (földszintet érintő) összekapcsolóra van szüksége.
- Ez biztonsági funkció. Ha önöknél nincs a három-vonalú összekapcsoló, akkor a villanszerelőtől kér segítséget a helyes összekapcsolóra. Ne rontsa el a földszintet érintő összekapcsoló biztonsági elvét.
- Ne tegye bármilyen tárgyat az elektromos vezetékre. Ne tegye DVD-játékost arra a helyre, ahol gyakran sétálgatnak az emberek.
- A mennydörgés és villámlás elkerülésére kihúzza DVD-játékos dugóját abban a helyzetben, hogy DVD-játékost ne tovább használja, vagy a mennydörgés és villámlás idején.
- Ne nagyibítsa az elektromos vezetékét vagy a térfogatát, máskülönben tüzkárt okoz vagy megrázza az áramot.
- Ne tegye bármilyen tárgyat DVD-játékos lemeztálcába, ami érintheti a veszélyes feszültség pontját és tüzkárt okozhat. Ne töltsön folyékonyt a játékosra.
- Ha nem rendesen működik DVD-játékos, különösen szoktalan hangot vagy illatot bocsát ki, akkor azonnal kihúzza az elektromos áramot, majd segítséget kér a képzett szakemberektől.
- Ne nyitja ki a külső burkot a károsított alkatrész javítására, annak érdekében, hogy megelőzze megrázza az áramot. Ha a következő helyzetet elérve kihúzza a dugót és segítséget kérjen a szakértőktől.

- Az elektromos vezeték vagy a dugó károsított.
- Folyékony esik le DVD-játékosra.
- Ha esőbe vagy vízbe hozta DVD-játékost.
- Az utastás szerinti kezelés alatt ha mégis nem működik DVD-játékos, csak lehet szabályozni az irányítási funkciót. Más irányítási funkció szabályozása kárt okozhat, ezzel befolyásolja a szakértők javítását.
- Ha DVD-játékos leesik vagy a lemez-tálca károsított.
- Amikor DVD-játékos videó- és audió funkciója nagy mértékben változik.
- Ne nyissa ki az előtti vagy a mögötti fatáblát annak értékében, hogy elkerüljen megrázni az áramot. A játékos belül nincs a fogyasztók által javítható alkatrésze. Átadja a javító munkát a szakértőknek.
- E gyártmány megfelel a következő amerikai szabadalmi számnak, 4,631, 603, 4,577, 216, 4,819, 098 és 4,907, 093, csak meghatalmazza a korlátozott nézési használatot.
- DVD-játékos magas minőségű lézer gyártmánya. A játékos a látható lézer szállal rendelkezik, ezért ne egyenesen nézze a játékos.

Kezelésekor figyelmező cikkek

- A lemez szélét tartva megelőzze a lemez arca szennyezését. Az ujj lenyomata, a piszkos tárgy, vagy a borotnyom károsíthatja a lemezet.
- Ne a tollal vagy más írási eszközzel leírjon a lemez cidulán.
- Ne használja a tisztítószeret, a benzoltot, a elszóritót, vagy más oldatot.
- Ne törje le vagy hajtsa el a lemezet.
- Ne tegye az egynél több lemezet a tálcába.
- Ne csukja be a tálcát mielőtt készen fessik a lemez.
- Egyedül létezik a lemez.

Ha szennyezett a lemez arca

- A nedves puha textiliával (csak vízzel) törölje.
- Törölésekor textiliával a lyukról szélre törölje.
- Ha a körmozgással törölje a lemezet, lehet okozni a borotnyomot, majd zavar lesz játszakor.
- Ha elvigye a lemezet hideg helyről meleg körülményre, akkor jön a párás gáz.
- Használat előtt a puha, száraz és sima textiliával törölje.

Hibás lemez-létezési módok

A következő helyen károsított a lemez:

- Közvetlenül napvilágra hozza a lemezet.
- Nedves vagy piszkos helyen.
- Közvetlenül hozza a lemezet a meleg forrás vagy megleget termelő berendezés mellett.

A játékos nem tud sugározni a lemezet

- DVD regionális jelzése nem megfelel a játékosának.

Javítás és Karbantartás

- Javítás és karbantartás előtt kell "BEZÁR"nia az elektromos vezetéket.
- A száraz és puha textiliával törölje.
- Ha szennyezett a lemez arca, akkor a sósavas oldattal törölje, majd vakolja.
- Ne használja alkoholt, benzolt, higitót, tisztítószeret, és más vegyes tárggyal. Ne az összenyomott levegővel szárítsa porat.

Bemutató

A következőkben a teljes funkcióval és a magas minőséggel rendelkező DVD-játékosról van szó. Azt is irányítják, hogy az emlékezőre tegyék elhelyezést. Az elhelyezés majd a képernyőn megjelenik.

Előli fatábla

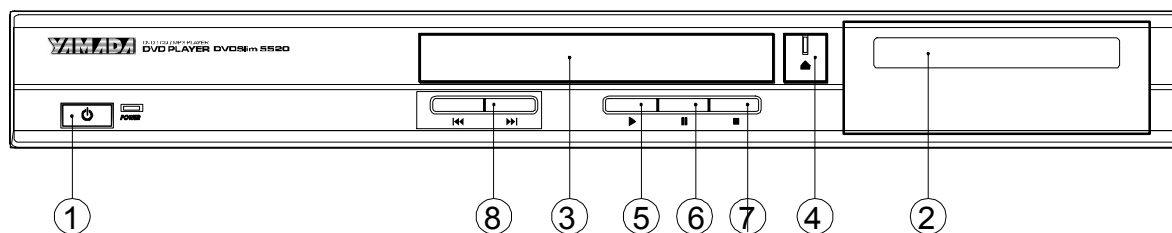

- (1) Elektromos áram (2) Képernyő ablaka (3) Tálca (4) Kinyit/Becsuk
(5) Játsszik (6) Megáll (7) Megszüntet (8) PREV.(Előző)/NEXT(Következő)

Mögötti Fatábla

5.1 csatorna(komponens)&(Scart)

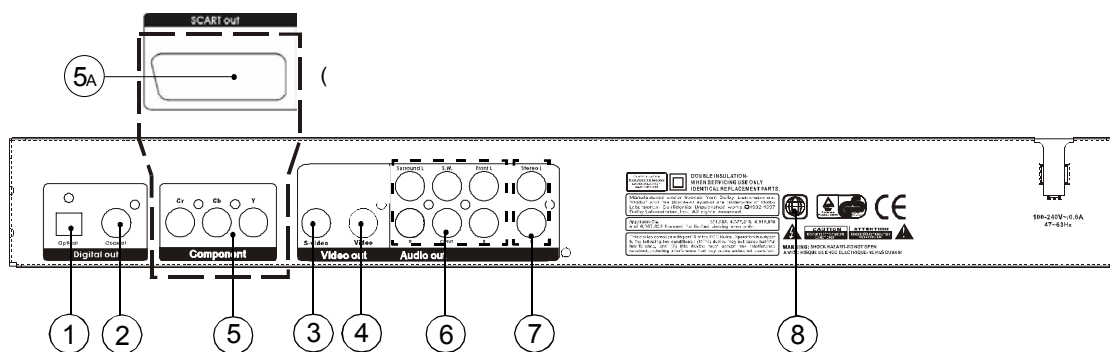

- (1) Latási output (Vála
(2) Közös tengelyű output
(3) S(super)-videó output
(4) Összetett output
(5) Komponens output(Választható)
(5_A) Scart output(Választható)
(6) 5.1 csatorna audió output
(7) Sztereo audió output
(8) Region mód

Bemutató

Képernyő Ablaka

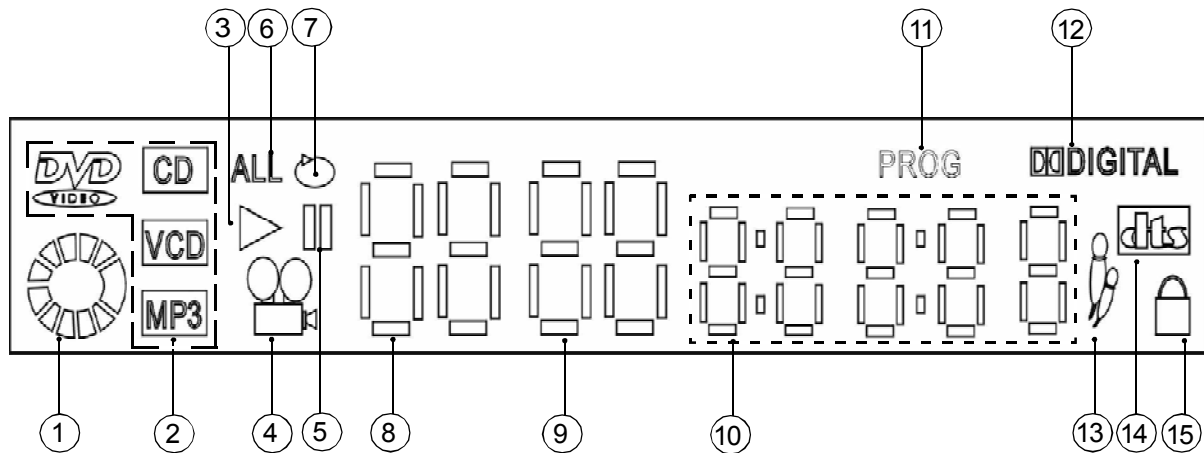

- | | | |
|---------------------------|--|------------------------|
| (1) Játszik | (2) Mostani lemez | (3) Játszik |
| (4) Szemszög | (5) Megáll | (6) Ismétel mindent |
| (7) Ismétel fejezetet | (8) Tétel jele | (9) Fejezet jele |
| (10) Idő | (11)Műveletterv | (12) Dolby digitális |
| (13) Karaoke(Választható) | (14) DTS(digitál szállítás rendszere)(Választható) | (15) Osztas irányítása |

Bemutató

Távírányító Funkciója

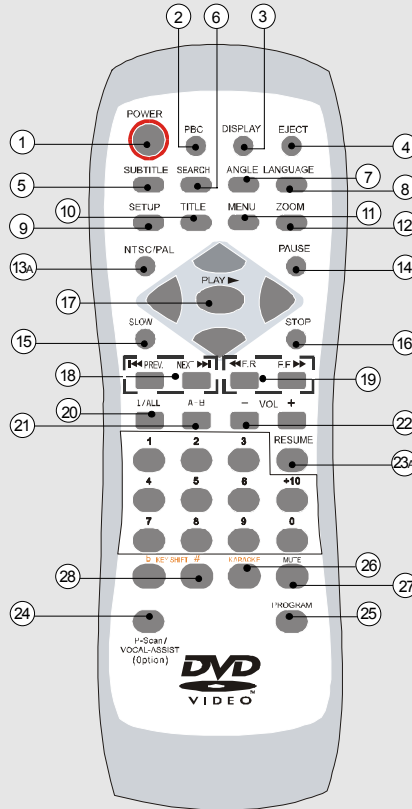
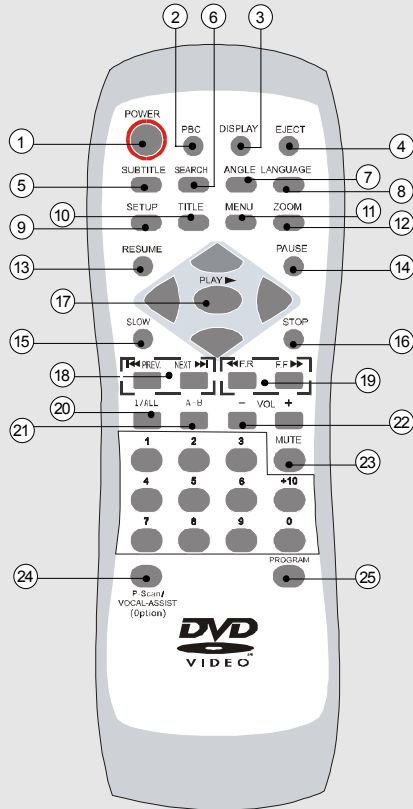

(KARAOKE-re)

- | | | | | |
|--|-----------------------------------|---|--|--------------------------|
| (1) POWER (Elektromos áram) | (2) PBC (Visszaj?tsz?s) | (3) DISPLAY (Bemutató) | (4) EJECT (Ruganyos) | (5) SUBTITLE (Melléklet) |
| (6) SEARCH (Keres) | (7) ANGLE (Szemszög) | (8) LANGUAGE (Nyelv) | (9) SETUP (Elhelyez) | (10) TITLE (Tétel) |
| (11) MENU (Menü) | (12) ZOOM (Felránt) | (13) RESUME (Helyreállítás) | (13 _A) NTSC/PAL (Karaoke-re) | |
| (14) PAUSE (Megáll) | (15) SLOW (Lassít) | (16) STOP (Meggzntet) | (17) PLAY (Játszik)/ENTER (Belép) | |
| (18) PREVIOUS (Elözö)/NEXT (Következő) | (19) F.F.(Elöre)/F.R.(Hátra) | (20) 1/ALL (1/Minden) | (21) A-B | |
| (22) VOL+ (Hangerő emelkedik)/VOL- (Hangerő csökent) | (23) MUTE (Hangfogyó) | (23 _A) RESUME (Helyreállítás)(Karaoke-re) | | |
| (24) P-SCAN (P-Skandalás) (Választható) / VOCAL-ASSIST (Hang-t?mogató) (Választható) | (25) PROGRAM (Műveletterv) | | | |
| (26) KARAOKE (Karaoke-re) | (27) MUTE (Hangfogyó)(Karaoke-re) | | | |
| (28) KEY SHIFT (Változó)(karaoke-re) | | | | |

Készít Távírányítót

A DVD-játékos kezelésekor először betesz az elemét a távírányítóba.

1

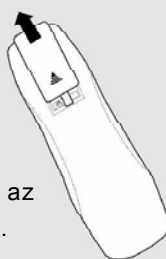

1. Kinyitja az elemkabinét.

2



2. Betesz az elemet(AAA elem). Az elem két sarka megegyező az elemkabin jelzésével.

3

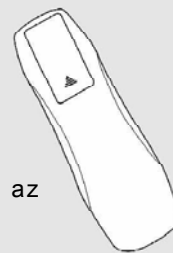

3. Becsukja az elemkabinét.

Videó Összekapcsolása

Videó Output

- "AV"-val, "S-videó"-val vagy (Komponens)-sel összekapcsolja a mögötti DVD-játékos videó-outputot a televízió videó-outputjával. (más berendezéssel is)

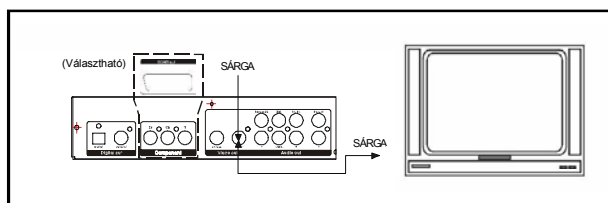

S-videó Output

- Ha a monitor támogatja a S-videó végződést, lehet is összekapcsolni a monitort a DVD-játékos mögötti S-videó output összekapcsolójával.

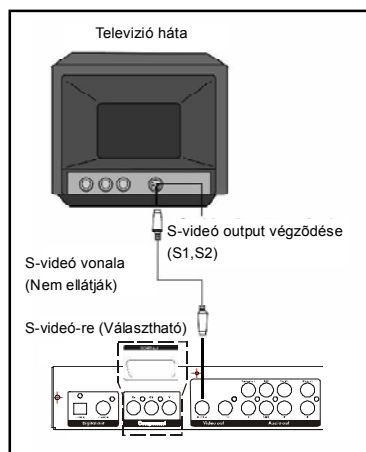

Komponens Output

- Ha összekapcsolja a játékost az ellenőrzővel, amely a komponens videó input funkciójával rendelkezik, ugyanakkor e összekapcsoló és a játékos COMPONENT VIDEO OUT (KOMPONENS VIDEO OUT) (Y,CB/B-Y, CR/R-Y) összekapcsolója egymáshoz megy, akkor 3 azonos típusú vonallal (nem elállják) összekapcsolhatja a komponens COMPONENT VIDEO OUT (KOMPONENS VIDEO OUT) összekapcsolójával. Majd világosabb képet kaphatja meg.

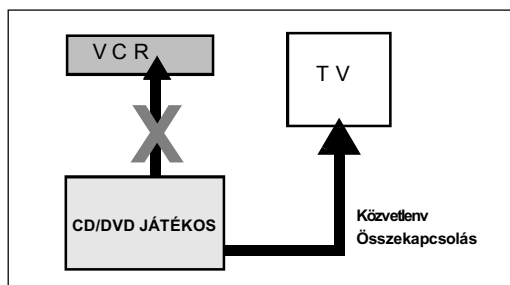
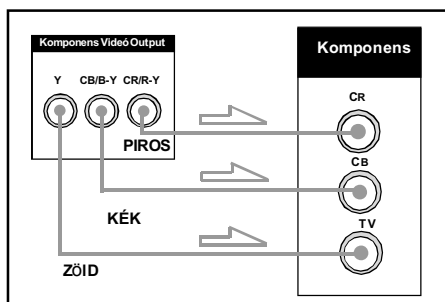

Annotációk:

1. Utánanézze a komponenssel közösen ellátott kézikönyvet.
2. Ne összekapcsolja e játékost a videomagnóval, máskülönben zavar lesz a képernyőn.

Audió Összekapcsolása

Sztereo Elhelyezése

Külön külön összekapcsolja a televízió audió-inputot (L, bal hangcsatorna R, jobb hangcsatorna) a DVD-játékos sztereo audió-outputnak L és R jelzésével.

5.1 Csatorna Outputjának Analógiája

A fogyasztók alkalmára és költségére gondolva a DVD-játékos közvetlenül támogatja a Dolby 5.1 csatorna audió-outputját. Emellett mégis összekapcsolja a 5.1 csatorna audió-outputját a hangerősítővel a következőképpen.

Annotációk:

Mielőtt összekapcsolja DVD-játékost más berendezéssel, azt kell biztosítani, hogy már bezárja az elektromos vezetékét és kihúzza a dugót. A DVD-játékosból jött hangnak van egy széles körbenmozgó frekvenciája. Ezért a közép színvonalig szabályozza a hangerőt, és kikapcsolja DVD-játékost mielőtt összköti vagy bezárja az elektromos vezetékét, máskülönben károsíthatja a hangosbeszélőt.

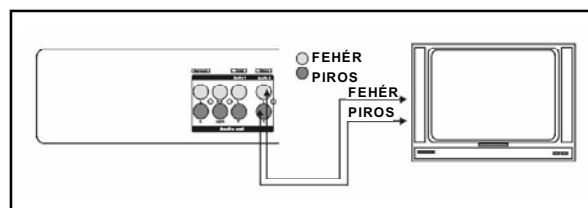

Kezd Kezelni

Digitális Audió Output

Ha van az audió megfejtő, amely megoldhatja a Dolby digitális jelzését, akkor összekapcsolja a DVD-játékos látási output dugóját az audió megfejtővel (például a nagytóval).

Utána "nyitlé" elhelyezzi SPDIF-jét OSD menüjén. A választható digitális audió outputjával szórakozhatja az eredeti hangokkal. Az ábra a következő,

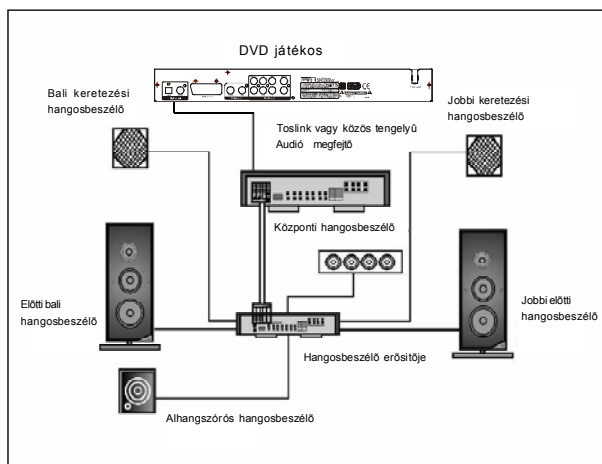

Távírányítóval Kezeli DVD-játékost

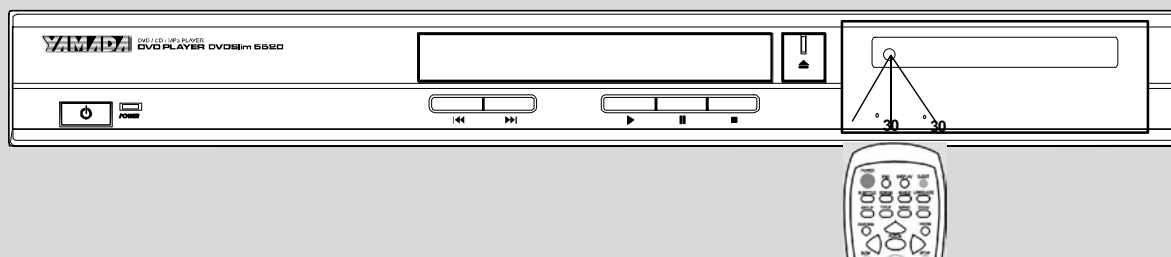

A távírányító kezelésekor pontosan a DVD-játékos felé.

Távolság:

Hét méter a legmeszebb.

Szemszög:

Minden irányból körülbelül 30 fok.

**Ne tegye a távírányítót a napra vagy a megvilágító berendezés mellett. Máskülönben nem működ a DVD-játékos.*

Alapvető Kezelések

DVD-játékos Játsszik

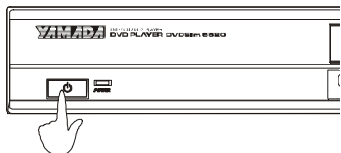

1. "Power" gombot megnyomva bekapcsolja a DVD-játékost.

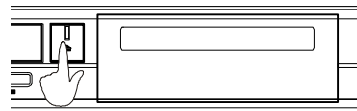

2. "Eject" (▲) gombot megnyomva kinyitja a lemez-tálcát.

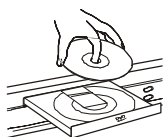

3. Beteusz lemezet.

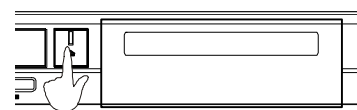

4. "Eject" (▲) gombot megnyomva becsukja a tálcát.

Előli Fatábla Kezelése

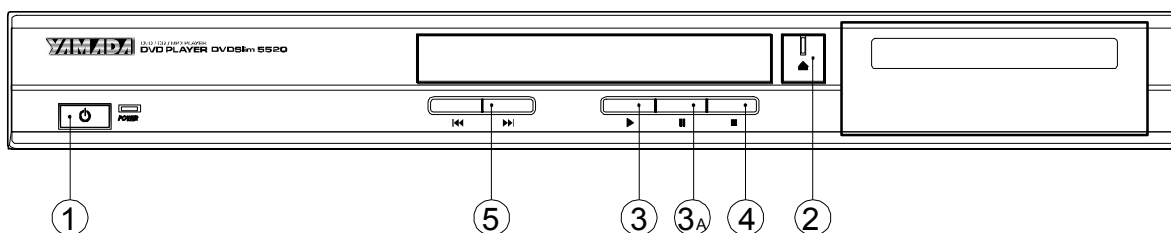

1. POWER(ELEKTROMOS ÁRAM)

Be-/kikapcsolja a játékost.

3.3a. PLAY/PAUSE(JÁTSZIK/MEGÁLL)

Játsszik vagy ideiglenesen megáll a mostai műsor.

2. OPEN/CLOSE(KINYIT/BECSUK)

Kinyitja vagy becsukja a tálcát.

4. STOP(MEGSZÜNTET)

Megszünteti játszani.

5.PREV.(ELŐZŐ) és NEXT(KÖVKETEZŐ)

Játsszakor "◀" "▶" -t megnyomva a 2x→4x→6x→8x sorrendjén megváltoztatja DVD játszási ütemét. Minden típusú lemez számára mégegyszer megnyomással visszatér a normális módra.

Játsszakor "▶"-t (NEXT) megnyomva átugrik a következő fejezetre.

Játsszakor "◀"-t(PREVIOUS) megnyomva visszaugrik az előző fejezetre.

KARAOKE Funkciója(csak megfelelő a KARAOKE funkciójával rendelkező játékosnak)

Kulcs

A távirányító "#" vagy "b" gombját megnyomva szabályozza a zenei hangsúlyt. "b" ±mély hang, "b" ±szoprán.

1-MIC-2

Összekapcsolja a MIC-ot MIC1-, MIC2-dugóval, majd sugározza a hangot.

Távírányító Kezelése

1. POWER(ELEKTROMOS ÁRAM)

Játszákor kikapcsolja a játékost.

2.PBC(VISSZAJÁTSZÁS)

Visszajátszik, "PBC(kinyit)" -t megnyomva választhatja a fejezetet. Látható a főmenü. "PBC(bezár)"-t megnyomva folyamatosan játszik a film.

3.DISPLAY(BEMUTAT)

"Display(bemutat)"-t megnyomva a következők megjelennek a képernyőn.

Tétel, Fejezet, Játszás ideje

Tétel ideje

Tétel maradt ideje

Fejezet ideje

Fejezet maradt ideje

Bemutatás be van zárva

4.EJECT(RUGANYOS)

Az "EJECT" gomb megnyomásával kinyitja a lemez-tálcát. Betez lemezet a tálcába. Ne érintse a lemez felszínét, sorba állítsa a helyes helyre.

Az " EJECT" gomb megnyomásával játszik a film és a lemez-tálca be zárva van. Ha a lemeznek van egy vagy több tétele, akkor látható menü a televízió képernyőjén.

5.SUBTITLE(MELLÉKTÉTEL)

Ha két vagy több film felirakozása látható játszásakor, fel is lehet számolni a képernyőről.

1.átszákor "SUBTITLE"-t megnyomva felszámolja minden film felirakozását.

2.Folyamatos megnyomással látható a választott melléktétel.(tartalmazza a bezárt melléktételt).

3.A választott melléktételt látva megszünteti gombot megnyomni.

Annotáció: bizonyos helyzetben a melléktétellel nyelve nem azzal a választott nyelvvé vál. Ha néhány megnyomás után még nem látható a szükséges nyelv, akkor azt mutatja, hogy e nyelvet nem felvételtek a lemezbe. E funkció csak megfelel DVD-nek.

6. SEARCH(KERES)

Három részre oszlik e funkció,

DVD-játékos játszákör

Lemez játszákör "SEARCH"-t megnyomva láthatja a menüt a képernyőn. Választhatja a következő 9 módot, **Tétel, Fejezet, Audió, Melléktétel, Szemszög, TT Ideje, Ch Ideje, Ismétel, és Idő Disp.** "▲/▼"-t megnyomva választhatja a különböző módot, "Enter"-t megnyomva választja részletes információt.

VCD-játékos játszákör

Lemez játszákör "SEARCH"-t megnyomva láthatja a menüt a képernyőn. Választhatja a következő 5 módot, **Nyom, Lemez Ideje, Nyom Ideje, Ismétel, és Idő Disp.** "▲/▼"-t megnyomva választja a különböző módot, "Enter"-t megnyomva választja részletes információt.

CD-játékos játszákör

Lemez játszákör "SEARCH"-t megnyomja. Választhatja a következő 3 módot, **Lemez Belép, Nyom Belép, és Választja Nyomot.**

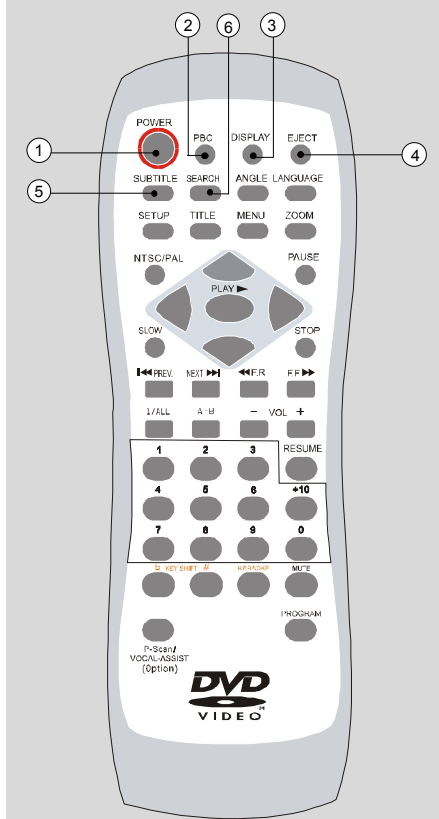
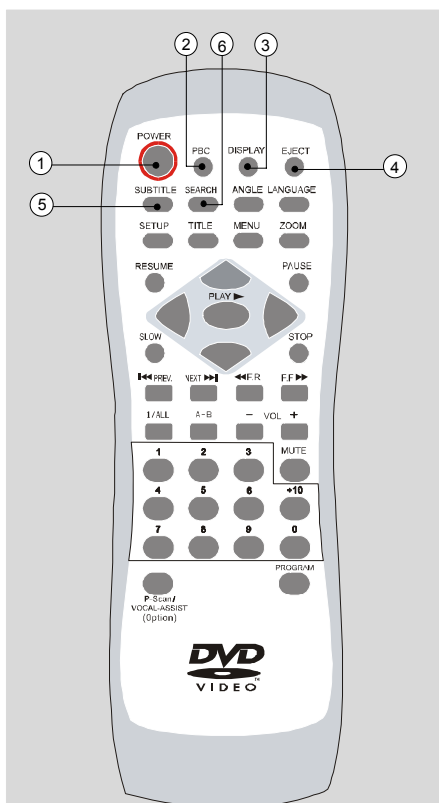

(KARAOKÉ-RE)

Alapvető Kezelések

7. ANGLE(SZEMSZÖG)

Az egyes DVD lemez a különböző szemszögből feltételt szindarabot tartalmazza. Ezek a lemezek számára **"ANGLE"**-t megnyomva minden szemszögből láthatja a szindarabot. (a szemszögek különböznek egymástól a lemezek különbsége miatt.)

8. LANGUAGE(NYELV)

A feltételek megengedve az először elhelyezett hangsáv-nyelvet a különböző nyelvé változhat.(e funkció csak megfelel a több hangsáv-nyelvet tartalmazó lemezeknek.)

Játszaskor **"Language"**-t megnyomva láthatja a menüt a képernyőn. Toább megnyomja **"Language"**-t addig, hogy a képernyőn látható a szükséges nyelv. Ha a képernyőn látható **"Language Off(Nyelv be van zárva)"**,akkor a nyelv az eredeti elhelyezésre visszatér.

9. SETUP(ELHELYEZÉS)

Belép a "System Setup Menu(Rendszer Elhelyezése Menüje)"-re.

10. TITLE(TÉTEL)

"TITLE"-t megnyomva választja a szükséges cikket az irány-kulccsal. **"PLAY (JÁTSZIK)"**-t megnyomva kezd megválasztani.

11. MENU(MENÜ)

Az egyes lemezeknek van két vagy több tétele. Ha lemezeknek van tétel-menüje, akkor a **"MENU"** gombjával választja a film tételét.(A kezelés részlete a lemez típusától függ). E funkció csak megfelel DVD-nek.

1. Játszaskor **"MENU"**-t megnyomva láthatja a lemez tétel-listája.

2. Az irány-kulcsot megnyomva választja a szükséges tételt.

3. **"PLAY(JÁTSZIK)"**-t megnyomja, utána játszik a választott cikk.

12.ZOOM(FELRÁNT)

E gombot megnyomva a $2x \rightarrow 3x \rightarrow 4x \rightarrow 1/2x \rightarrow 1/3x \rightarrow 1/4x$ sorrendjében helyreállítja a kép normális nagyságát.

Az irány-kulccsal elmozdítja a képet.

13/(23_A). RESUME(ÚJRAKEZD) (PS: 23_A KARAOKÉ-RE)

"RESUME"-t megnyomva kivonul DVD menü rendszerétől és visszatér a normális visszajátszás módjára.

13_A. NTSC/ PAL (KARAOKÉ-RE)

"NTSC"-bol, **"PAL"**-bol és **"AUTO"**-ból választja TV módját.

14. PAUSE(MEGÁLL)

Játszaskor **"PAUSE"**-t megnyomva megkapja a nyugodt képet, még egyszer **"PLAY (JÁTSZIK)"** megnyomja a normális játszásért.

15. SLOW(LASSIT)

Játszaskor **"SLOW"**-t megnyomva a következőket változtatja,

▶: $1/2x \rightarrow 1/4x \rightarrow 1/8x \rightarrow 1/16x \rightarrow$, ◀: $1/2x \rightarrow 1/4x \rightarrow 1/8 \rightarrow 1/16x \rightarrow$ normális játszás.

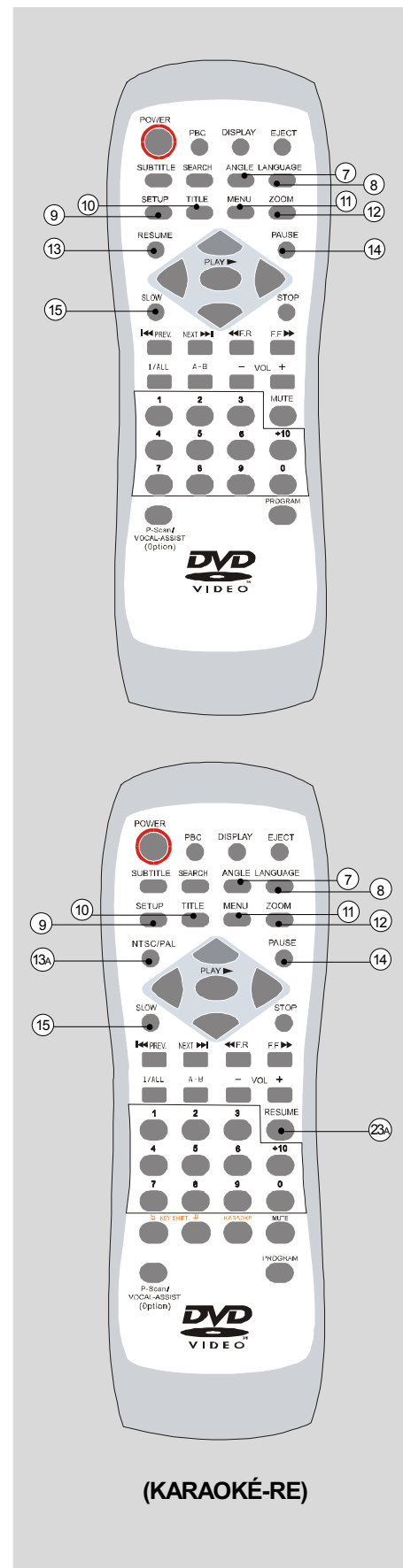

Alapvető Kezelések

6. STOP(MEGSZÜNTET)

Megszünteti sugározni a lemezet.

17. PLAY/ENTER(JÁTSZIK/BELÉP)

Kezdi játszani a lemez.

18. PREVIOUS/NEXT(ELŐZŐ/KÖVETKEZŐ)

Játszakor "»" NEXT-t megnyomva átugrik a következő fejezetre.

Játszakor "«" PREVIOUS-t megnyomva az előző fejezetre vi szsziatér.

19. F.R.(HÁTRA) és F.F.(ELŐRE)

Játszakor "«" -t, "»" -t megnyomva a 2x→4x→8x→16x→32x sorrendjén megváltoztatja a játszás ütemét. Mégegyszer megnyomva visszatér a normális játszási módra.

«: Hátra »: Elöre

20. 1/ALL (1/MINDEN)

Ismétel fejezetet

Játszakor "1/ALL"-t megnyomja. A gombot megnyomva megjeleníti az ismételt választást:

Ismétel fejezetet

Ismétel mindent

Ismétel tételt

Megszüntet ismételni

Annotáció: Az ismételt visszajátszás csak megfelel annak a lemeznek, amelyen megjelenik a sugározott idő visszajátszás során. Az egyes DVD-nél nem felhasználja az ismételt visszajátszást. A MP3-lemeznek van három visszajátszási módja: Folder (Iratgyűjtő) (Beleegyező), Rep-one (Ismétel egyet) és Folder Rep (Iratgyűjtő ismételi).

21. A-B

A-B ismétlése

1. Játszakor az ismételt játszás A és B pontjánál külön külön megnyomja "A-B"-t, utána ismételen játszik A- és B-pont között.

2. Mégegyszer megnyomja "A-B"-t. (Normális visszajátszás megjelenik a televízió).

Annotáció: A-B ismételt visszajátszás csak megfelel annak a lemeznek, amelyen megjelenik a sugározott idő visszajátszás során. E funkció nem megfelel a MP3-lemeznek. Nem jelenik meg a melléktétel A vagy B pont mellett.

22. VOLUME(HANGERŐ)

A "VOL+" vagy "VOL-" gombjával szabályozza a hangerőt.

23/27. MUTE(HANGFOGÓ)(PS: 27 KARAOKÉ-RE)

E gombot megnyomja nyugodt hangért. Mégegyszer megnyomva helyreállítja a hangot.

24. P-SCAN (P-SKANDÁLÁS) (Választható)

P-SCAN TV móddal kapja meg a világosabb képet.

Annotáció: Ha a televízió nem támogatja P-SCAN-t, akkor eltűnt a képernyő, e gombot megnyomva oldja meg a kérdést.

24. VOCAL-ASSIST (HANG-TÁMOGATÁS) (Választható)

Csak választja Báli, Jobbi csatorna vagy Sztereo outputját.

25. PROGRAM(MŰVELETTERV)

Sorba rendezheti a lemez tétele, fejezete és daldaraba sorrendjét, egyben alkothatja a saját műsorát. E funkció csak PBC OFF (VISSZAJÁTSZÁS) bezáró módján működhet.

26. KARAOKE (KARAOKÉ-RE)

"KARAOKE"-t megnyomva egyszer irányítja KARAOKE funkciója működését, mégegyszer megnyomva irányítja.

28. # KEY SHIFT(VÁLTÓ KULCS) ÉS ↵ KEY(KULCS) (KARAOKÉ-RE)

Ezeket a gombokat megnyomva választja cikkekét.

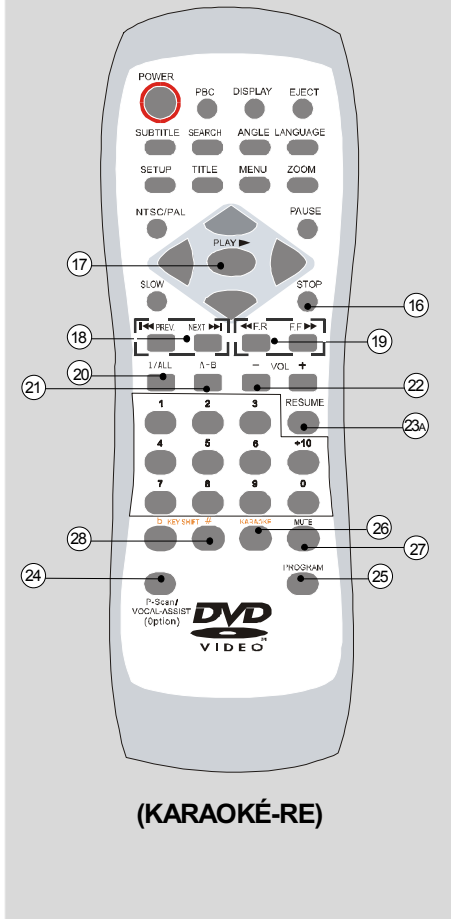
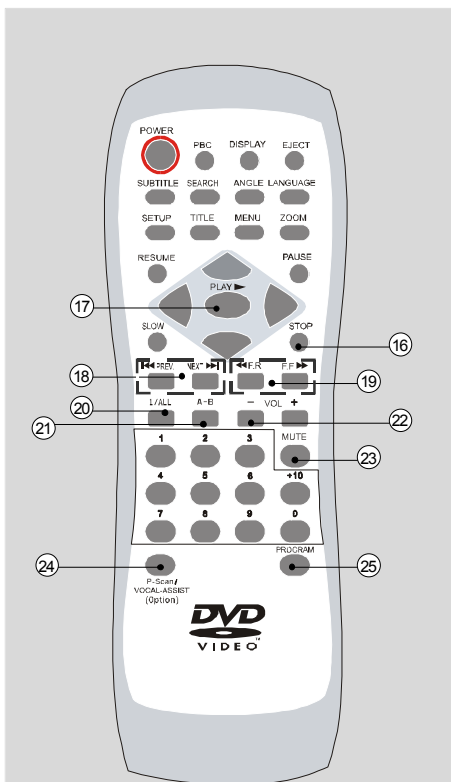

Különleges Kezelések

Mi a MP3

MP3 mint új zenei forma játszható az interneten.

MP3 kezelése

1. Televíziót bekapcsolva tesz be **MP3-lemez**, becsukva a lemez-tálcát láthatja a MP3 menü-dokumentumát. **(Kép 1)**
2. “▲/▼”-t megnyomva választja a szükséges dokumentumot. **(Kép 1)**
3. “PLAY(JÁTSZIK)/▶”-t megnyomva láthatja a MP3 listáját. “PLAY(JÁTSZIK)/▶”-t megnyomva visszatér az előző oldalra. **(Kép 2)**
4. “▲/▼”-t megnyomva választja a szükséges MP3 dokumentumát. **(Kép 2)**
5. “PLAY(JÁTSZIK)”-t megnyomva sugározza a választott MP3 dokumentumát. **(Kép 3)**
6. “📁” jelzését választva és “PLAY(JÁTSZIK)/▶”-t megnyomva visszatér az előző oldalra.
7. “PROGRAM(MŰVELETERV)”-t megnyomva láthatja a lemezben tartalmazó minden MP3 dokumentumát, “▲/▼”-t megnyomva választja a szükséges MP3 dokumentumát, még egyszer “PLAY(JÁTSZIK)”-t megnyomva sugározza a választott MP3 dokumentumát. **(Kép 4)**
8. “▶▶” vagy “◀◀”-t megnyomva átugrik a következő/előző műsorra.
9. “1/ALL(1/MINDEN)”-t megnyomva választja a sugározás különböző módjait. Tartalma, **Single**(Egyetlen), **Repeat Folder** (Ismétel iratgyűjtőt), **Folder**(Iratgyűjtő), **Shuffle**(Csoszogás), **Random**(Vételenül) és **Repeat One**(Ismétel egyet).

(Kép 1)

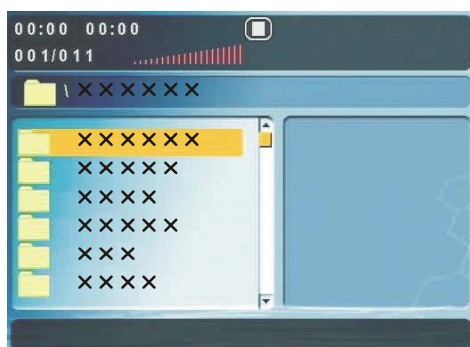

(Kép 2)

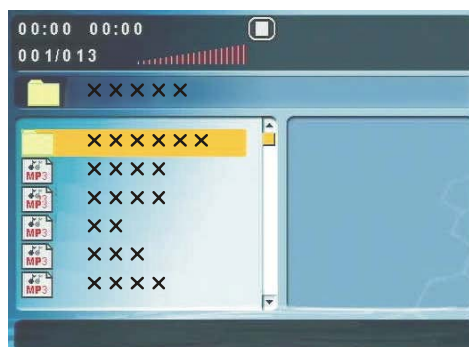

(Kép 3)

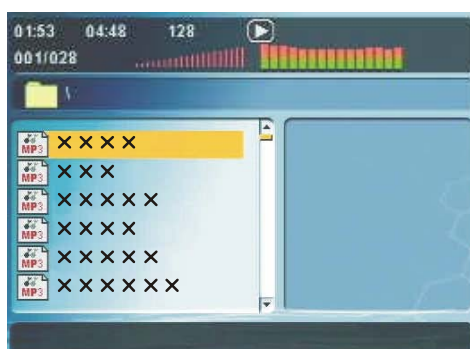

(Kép 4)



* Adokumentum címe előtti “📁” jelzése az iratgyűjtőt, nem a MP3 dokumentumát mutatja.

* A dokumentum címe előtti “MP3” jelzése a MP3 dokumentumát mutatja.

Mi A JPEG

JPEG "Joint Photographic Experts Group (Kapcsolt Képzésművészek Csoportja)" rövidítése, amely szakemberek csoportjaként a folyamatos szín-képek színvonala teljesítését bizza meg.

JPEG leghíresebb színvonala IS10918-1 (ITU-T T.81), amely több egység első része annak a nyugodt képek összenyomása színvonalának. Vele alapíthatja a dokumentumot (Például fénykép, kép, nyírt képek többsége), ezeket a dokumentumokat feltételheti a lemezbe, így megfelelő a RDV650-ben, a számítógépen vagy az internetben megnézni.

Sugározza JPEG dokumentumát

Normális Diavetítés Bemutató

Miután betesz a JPEG lemezét a játékosba, menü (megegyező a MP3 menüjével) látható a képernyőn. A mostani címtár minden képe folyamatosan megjelenik a diavetítés bemutatási módjával, ugyanakkor felhasználja a TV-képernyőnek megfelelő legnagyobb méretű auto bemutatást. Ellátják 16 diavetítés "fordiás" módját, "PROGRAM (MŰVELETTER)" gombjával választja az egyiket a következőkből:

Mód 1: Török erejét (Beleegyező)

Mód 2: Töröl aljat

Mód 3: Töröl balat

Mód 4: Töröl jobbat

Mód 5: Diakónusian török bali erejét

Mód 6: Diakónusian török jobbi erejét

Mód 7: Diakónusian török bali alját

Mód 8: Diakónusian török jobbi alját

Mód 9: Szétnyit központról vízszintesre

Mód 10: Szétnyit központról függőlegesre

Mód 11: Vízszintesről összenyom központra

Mód 12: Függőlegesről összenyom központra

Mód 13: Vízszintes ablak

Mód 14: Függőleges ablak

Mód 15: Szélről török központra

Mód 16: Elmozdít erejéről

1/ALL(1/MINDEN)-t megnyomva választja a játszás különleges módját, tartalma: **Véletlenül, Ismétel egyet, Ismétel mindent, Megszüntet ismételni, Egyetlen és Csoszógás.**

Kép Forog

Négy móddal forog képet: **Átfordít, Tükör, Bal** és **Jobb**. Ezek a kezeléseket csak az egy kép bemutatásakor teljesítheti, és a másik kép bemutatásakor automatikusan elrörl ("next" vagy "prev" gombjával). A nyíl-kulccsal választja a forogás módjait:

Fel – Tükör-Függőleges

Le – Tükör-Vízszintes

Bal – Balra forog

Jobb – Jobbra forog

ZOOM(FELRÁNT)

E funkcióval megnézheti a képet a 50~200% nagyobbodásán. **"ZOOM(FELRÁNT)"**-t megnyomja. A látható (Képernyő Információjával) (**"ZOOM(FELRÁNT) 100%"**) vizsgálja a választását. **"F.F."** és **"F.R."** gombjával irányítja a felrántás méretét. Az irány-kulccsal minden irányra mozditja el a képet. Mégegyszer **"ZOOM(FELRÁNT)"**-t megnyomva belép a **"ZOOM(FELRÁNT)"** módjába, utána visszatér a normális kezelésre.

Annotáció : **"ZOOM(FELRÁNT)"** módján a diavetítés kép-elmozdulási funkciója érvénytelen.

MENÜ

JPEG-lemez játszásakor, **"MENU(MENÜ)"** gombjával megjeleníti a JPEG(-iratgyűjtöt és az érintett) dokumentumokat. Visszajátszás során **"STOP(MEGSZÜNTET)"**-t megnyomva belép a leszóritott menübe.

Mi A WMA(Választható)

WMA Windows Media Audio(Ablakak Média Audió)rövidítése, amely a MP3-hez hasonló digitál-audió dokumentuma. **WMA** hatékonysága jobb mint MP3-é, mert a Mp3-nél kisebb méretre nyomja össze. Azt is jelenti, hogy WMA kevesebb teret foglal el mint MP3. Ezen kívül magas hang-minőséghez köszönhetően játszik is a számítógépen mint MP3, de csak az Ablak Média Játékkal.

KEZELÉS

Hasonló a MP3 kezeléséhez(Utánanézze a 12 oldalát).

Mi A PROGRESSIVE SCAN(HALADÓ SKANDÁLÁS)(Választható)

A haladó skandálás a skandálás művelete, amely kifejti hogyan működik a berendezés, ugyanakkor a kép-kezelés műveletét is kifejti. Meg is oldja a belső MPEG-2 formáját.

KEZELÉS

1. E funkció csak a televízió haladó skandálási helyzetben érvényes.
2. Utánanézze a 6. oldal "**Komponens Output**"-t,megismerje a televízió összekapcsolása módját.
3. Utánanézze a 20. oldal ,"**TV-mód**"-ot,megismerje a rendszer elhelyezését.
4. A távirányító "**P-SCAN**"gombjával átfordít a P-SCAN TV-módjára.

Annotáció: Ha a televízió nem támogatja P-SCAN módját, akkor eltűnt a képernyő. Még egyszer megnyomva oldja meg a kérdést.

Mi DVD-Audio(DVD-Audió)(Választható)

DVD-Audio forma a legjobb hanghűséget nyújt a DVD-játékosnak. A DVD-Audio hanghűsége sokat meghaladja a közös lemeznek és a DVD-videónak hangfrekvenciája minőségét.

DVD-Audio a DVD nagy memóriájával, ütemével és mozgékonyssággal rendelkezik. DVD-Audio mindenféle hangfrekvenciát nyújt a sztereónak és több hangcsatornának. Az audióon kívül DVD-Audio lemeze a korlátozott számú videót is tartalmazza,amellyel megjelenítheti a dokumentumot. Legalább 16 fajta fénykép kapcsolódik a daldarabbal, a képernyőn meg lehet jelenni a dalszöveg. DVD-Audio lemeze még tartalmazza a DVD-Video szabványa szerint felvett hangcsatornát(Dolby digitál valamint DTS),igy összeférő a DVD-Video játékkal.

Rendszer Elhelyezése

Setup Menu(Elhelyezés Menüje)-vel megjeleníti a módosított rendszer elhelyezését. A következőkben a menü mindenegyk részéről on szó. “▲/▼/◀/▶”-t megnyomva választja a szükséges cikket, majd “PLAY(JÁTSZIK)”-t vagy“ENTER(INPUT)”-t megnyomva erősíti meg.

Átlagos Elhelyezés Oldala

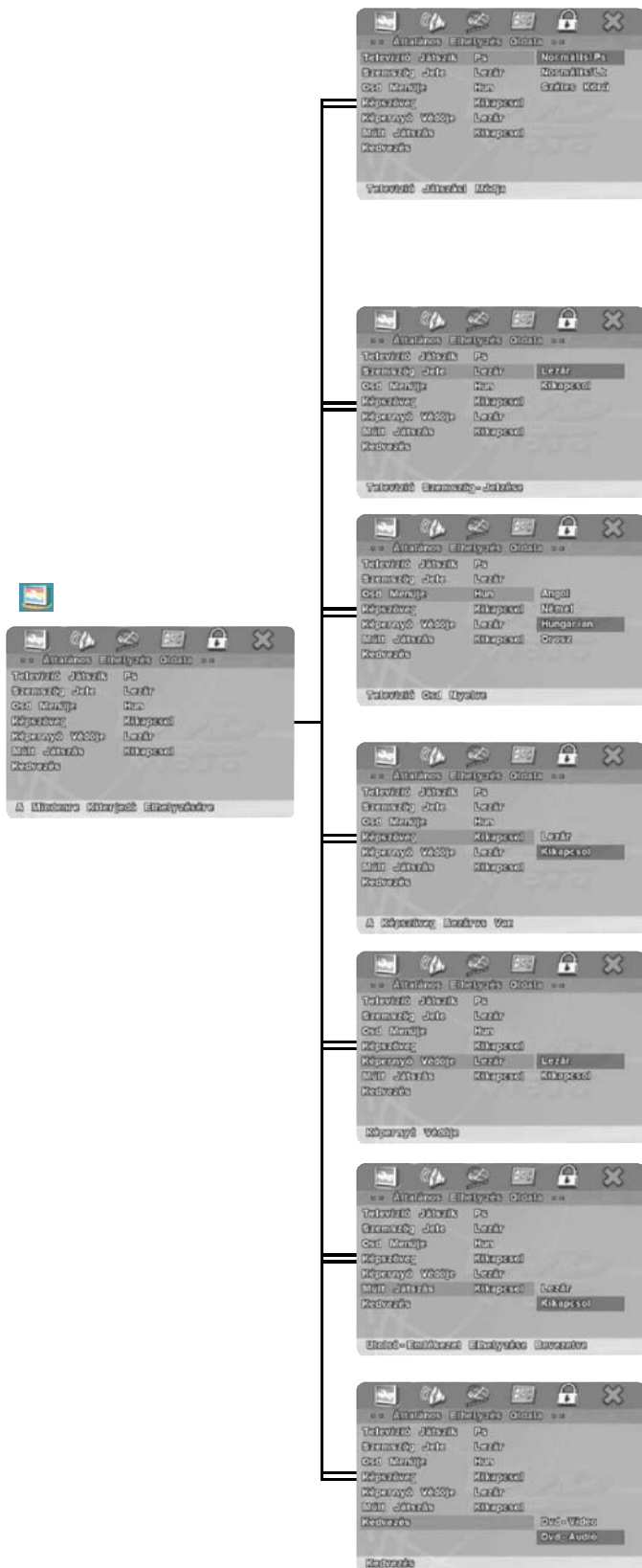

Televízió Képernyője

Összekapcsolhatja a játékos televíziójával(4:3 vagy 16:9)és 4:3 széles-képernyő-televízióval. Választja“Átlagos Elhelyezés Oldala”-t. A következő űrlapot láthatja a képernyőn. “▲/▼”-t megnyomva választja “Televízió Képernyőjét”. Majd “PLAY(JÁTSZIK)”-t megnyomva erősíti meg a választását. E elhelyezést csak az elhelyezés menüjén módosíthatja.

Átlaog /PS

Amikor összekapcsolja az átlagos televíziót a játékosal, választja e funkciót. Megjeleníti a széles-képernyőt, az egyik része automatikusan eltűnt.(Bali és Jobbi szél).

Átlaogs /LB

A normális méretű televízióknak megfelel e funkció. A felső és az alsó szélén megjelenik a fekete vonal (Postalába típusa).

Széles-képernyő

A kép igazi nagyságát sugározó széles-képernyő-televízióknak megfelel e funkció. Mégis TELJESSÉ elhelyezi a széles-képernyő-televíziót.

Szemszög Jelzése

“▲/▼”-t megnyomva választja “Szemszög Jelzése”-t, e funkciót “Nyitotté” vagy “Záróvá” elhelyezni. E funkció csak támogatja a több szemszögből látható lemezt.

OSD Nyelv

Más nyelven lehet is megjeleníteni az elhelyezés menüjét. “▲/▼”-t megnyomva választja “OSD Nyelv”-t, láthatja a másik nyelvet. Bezárni az elektromos áramot nem befolyásolja az elhelyezést. Az elhelyezést csak az elhelyezés menüjén megváltoztatja.

Annotáció: az egyes DVD nem tartalmazza az előre választott nyelvet. E helyzetben a játékoson a lemez eredeti nyelvvel megegyező menü jelenik meg.

Feliratozás

“▲/▼”-t megnyomva választja “Feliratozás”-t. E funkcióval kinyithatja vagy bezárhatja a mellétételt.

Képernyő Védelem

“▲/▼”-t megnyomva választja “Képernyő Védelem”-t. “Nyitotté” vagy “Záróvá” elhelyezni e funkciót.

Utolsó Memória

“▲/▼”-t választja “Utolsó Memóriát”. “Nyitotté” elhelyezésekor a játékoson kezd őrizni meg a lemez utolsó memóriát. E funkció csak az elektromos áram bekapcsolásakor érvényes.

Prioritás(Választható)

Támogatja DVD-Audio magas szintű kiadás típusát. “DVD-Audio” lemez játszásakor az első “Prioritás”vé elhelyezni “DVD-Audio”-t.

Rendszer Elhelyezése

Audió Elhelyezé Oldala

Csak amikor a DVD-játékost összekapcsolja a körülvevő BALI- vagy JOBBI hangosbeszélővel, akkor módosíthatja az audió elhelyezése válsztásait.

Hangosbeszélő Elhelyezése

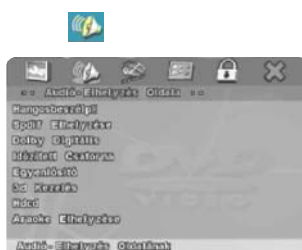

Downmix

Amikor a mögötti komponenssel játszik a DVD-játékos, cserélje az összetett frekvenciát. E funkciót a "LT/RT"-vé, "Sztereo"-vé, "V SURR"-vé, "Kikapcsolás"-vé elhelyezheti.



Előtti Hangosbeszélő

Ezekkel a funkciókkal megerősíti az előtti, a központi, a mögötti vagy az alhangosbeszélő helyzetét, vagyis "Nagy" vagy "Kicsi" helyzetben van.

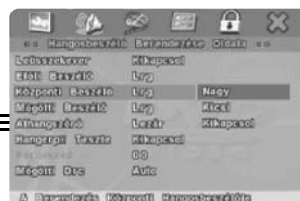

Központi Hangosbeszélő

Ezekkel a funkciókkal megerősítheti az előtti, a központi, a mögötti vagy az alhangosbeszélő helyzetét, vagyis "Nagy", "Kicsi", vagy "Kikapcsolás" helyzetben van.



Mögötti Hangosbeszélő

Ezekkel a funkciókkal megerősítheti az előtti, a központi, a mögötti vagy az alhangosbeszélő helyzetét, vagyis "Nagy", "Kicsi", vagy "Kikapcsolás" helyzetben van.



Mellék Hangosbeszélő

Ezekkel a funkciókkal megerősítheti az előtti, a központi, a mögötti vagy az alhangosbeszélő helyzetét, vagyis "Nagy" vagy "Záró" helyzetben van.



Megvizsgál Hangot

E gombbal be- vagy kikapcsolja a funkciót. Downmix-t "Záró" vé elhelyezi. Ugyanakkor a játékban nincs lemez.



Párbeszéd

"▲/▼"-t megnyomva szabályozza a párbeszéd hangerejét, egyben Downmix-t "LT/RT"-vé vagy "Sztereo"-vé elhelyezi.



Utó Dinamikus Sorozat Irányítása

Ez szabályozza az utó dinamikus sorozat összenyomási funkcióját a különböző összenyomott eredményért.

SPDIG Elhelyezése

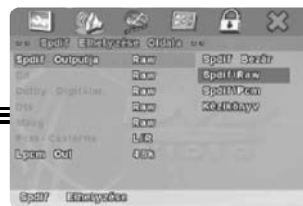

SPDIF Output

“▲/▼”-t megnyomva választja “**SPDIF OUTPUT**”-t.



CD

Amikor “**Kézi**”-vé elhelyezzi “**SPDIF OUTPUT**”-ot, “▲/▼”-t megnyomva választja “**CD**” digitális outputját.



Dolby Digital(Dolby Digitál)

Amikor “**Kézi**”-vé elhelyezzi “**SPDIF OUTPUT**”-ot, “▲/▼”-t megnyomva választja “**Dolby Digitál**” outputját.

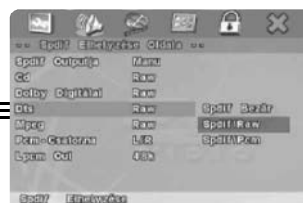

Digitál Szállítási Rendszer

Amikor “**Kézi**”-vé elhelyezzi “**SPDIF OUTPUT**”-ot, “▲/▼”-t megnyomva választja “**Digitál Szállítási Rendszere**” digitális outputját.



Mozgó Kép Szakemberek Csoportja

Amikor “**Kézi**”-vé elhelyezzi “**SPDIF OUTPUT**”-ot, “▲/▼”-ot megnyomva választja “**Mozgó Kép Szakemberek Csoportja**” digitális outputját.



PCM csatorna

Amikor “**Kézi**”-vé elhelyezzi “**SPDIF OUTPUT**”-ot, “▲/▼”-t megnyomva választja “**PCM csatorna**” digitális outputját.



LPCM Out

“▲/▼”-t megnyomva választja “**LPCM Out**” frekvenciáját. 2 csatorna 48K, és 96K típusával rendelkezik, 5.1 csatorna 48K, 96K és 192K típusával rendelkezik.

Rendszer Elhelyezése

Dolby Digitális Elhelyezés



Csatorna Maradék



Egyenlősítő



Kettő Monó

Ez audio-output L és R jelzésének output-módja. Ha "Összetett Monó"-vá elhelyezi, akkor e funkció csak a DVD 2 csatornán érvényes.

Dinamikus

"▲/▼"-t megnyomva szabályozza a lineáris összenyomás arányát.

Központ

"▲/▼"-t választja "Központ" csatornát. "◀/▶"-t megnyomva szabályozza távolságot. "PLAY(JÁTSZIK)"-t megnyomva visszatér "Csatorna Maradék"-re. Beleegyező elhelyezés 0cm.

Bali Keretezés

"▲/▼"-t megnyomva választja "Bali Keretezés" csatornát. "◀/▶"-t megnyomva szabályozza távolságot. "PLAY(JÁTSZIK)"-t megnyomva visszatér "Csatorna Maradék"-re. Beleegyező elhelyezés 170cm.

Jobbi Keretezés

"▲/▼"-t megnyomva választja "Jobbi Keretezés" csatornát. "◀/▶"-t megnyomva szabályozza távolságot. "PLAY(JÁTSZIK)"-t megnyomva visszatér "Csatorna Maradék"-re. Beleegyező elhelyezés 170cm.

Alhangosbeszélő

"▲/▼"-t megnyomva választja "Alhangosbeszélő" csatornát. "◀/▶"-t megnyomva szabályozza távolságot. "PLAY(JÁTSZIK)"-t megnyomva visszatér "Csatorna Maradék"-re. Beleegyező elhelyezés 0cm.

Kiegyensúlyozott Típus

Van hét kiegyensúlyozott típus. A lemezek szerint választja a szükséges hangot.

Mélyhang Erősítése

Kezdődik "MélyhangErősítése" funkciója.

Rendszer Elhelyezése



Super Mélyhang

Kezdődik "SuperMélyhang" funkciója.

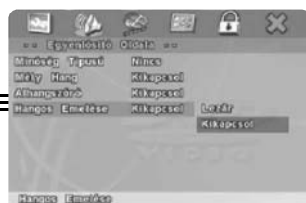

Szoprán Erősítése

Kezdődik "Szoprán Erősítése" funkciója.



PRO Logic II (Választható)

"▲/▼"-t megnyomva választja "PRO Logic II"-t.



Mód (Választható)

"▲/▼"-t megnyomva választja "Mód"-ot. E funkció csak "PRO Logic II"-t "Nyitlté" vagy "Autová" elhelyezésekor érvényes.



Pamorám (Választható)

"▲/▼"-t megnyomva választja "Panorámá"-t. E funkció csak "PRO Logic II"-t "Nyilt"-t és "Autová" elhelyezésekor érvényes.



Méret (Választható)

"▲/▼"-t megnyomva választja "Méret"-et. E funkció csak "PRO Logic II"-t "Nyilt"-t és "Autová" elhelyezésekor érvényes.



Központ Szélesség (Választható)

"▲/▼"-t megnyomva választja "Központ Szélessége"-t. E funkció csak "PRO Logic II"-t "Nyilt"-t és "Autová" elhelyezésekor érvényes.

3D KEZELÉSI



PRO Logic II (Választható)

A magasszintű kiadás tipusát támogatja prologic II valódi keretkezési hang eredményét.

Rendszer Elhelyezése

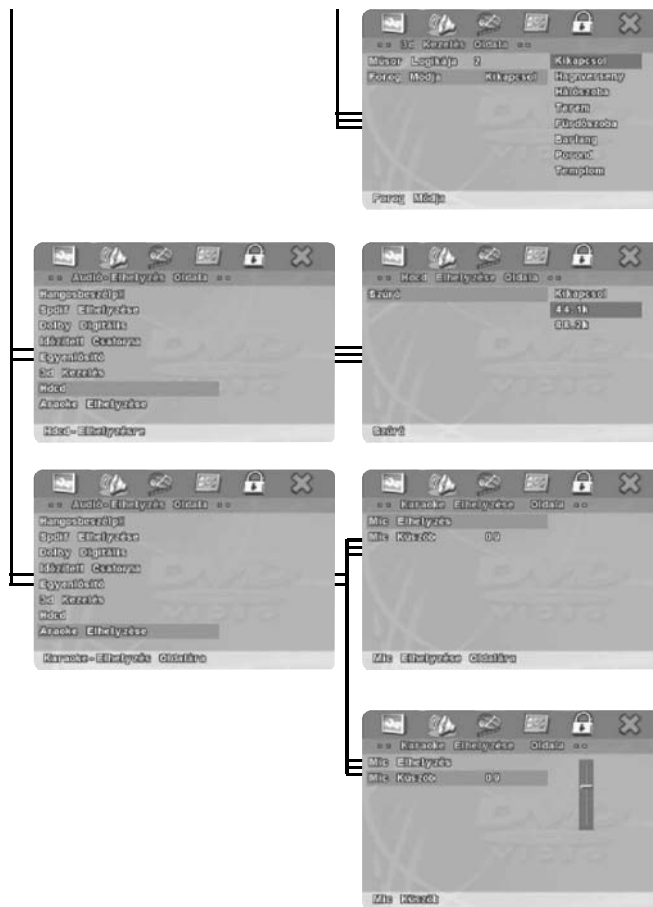

Visszhangzó Módja

3D PROCESSING MODE(3D KEZELÉSI MÓD)választása. Van hét választása,tartalma, "Koncert, Nappali Szoba, Terem, Fürdő Szoba, Barlang, Aréna, Templom".

HD-CD(Választható)

HD-CD formájú lemez játszókor választja "HD-CD"-t jobb hangminőségért. (E funkció csak "Szűrő"-t 88.2K-vé elhelyezésekor érvényes).

Kareoke Elhelyezése(Választható)

A játékos támogatja e funkciót, akkor választja "Kareoke Elhelyezése"-t.

MIC Küszöb(Választható)

"▲/▼"-t megnyomva választja "MIC Küszöb"-t.

Videó Elhelyezés Oldala

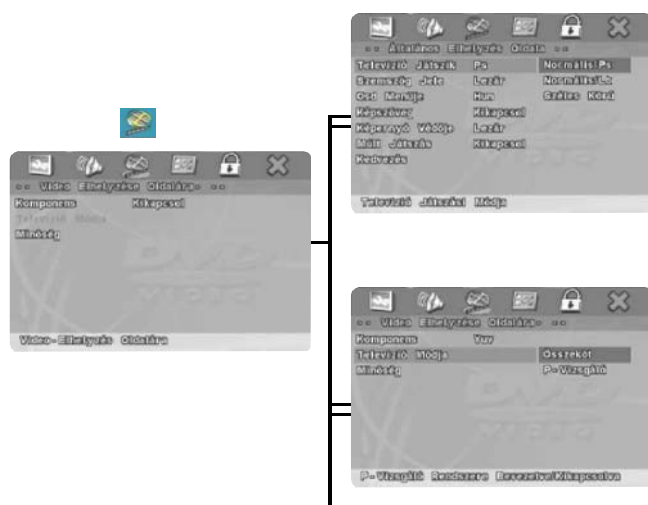

Komponens

Működési komponens videó outputot. Tessenék megjelölni VGA-t mint a választható cikk.

Annotáció:

Ha a játékos támogatja SCART outputot, akkor a gyár berendezését elhelyezze KARCOLÁS-vé. Emellett ha a televízió támogatja P-Scan funkcióját és akar működtetni P-Scan funkcióját, tessék változtatja **Komponens** elhelyezését YUV-re, majd választja **P-Skandálás-t** a TV módján.

TV Módja

Válassza az érintkezést vagy P-Scan (választható) TV módját. (Komponens elhelyezheti YUV-vé.)

Rendszer Elhelyezése

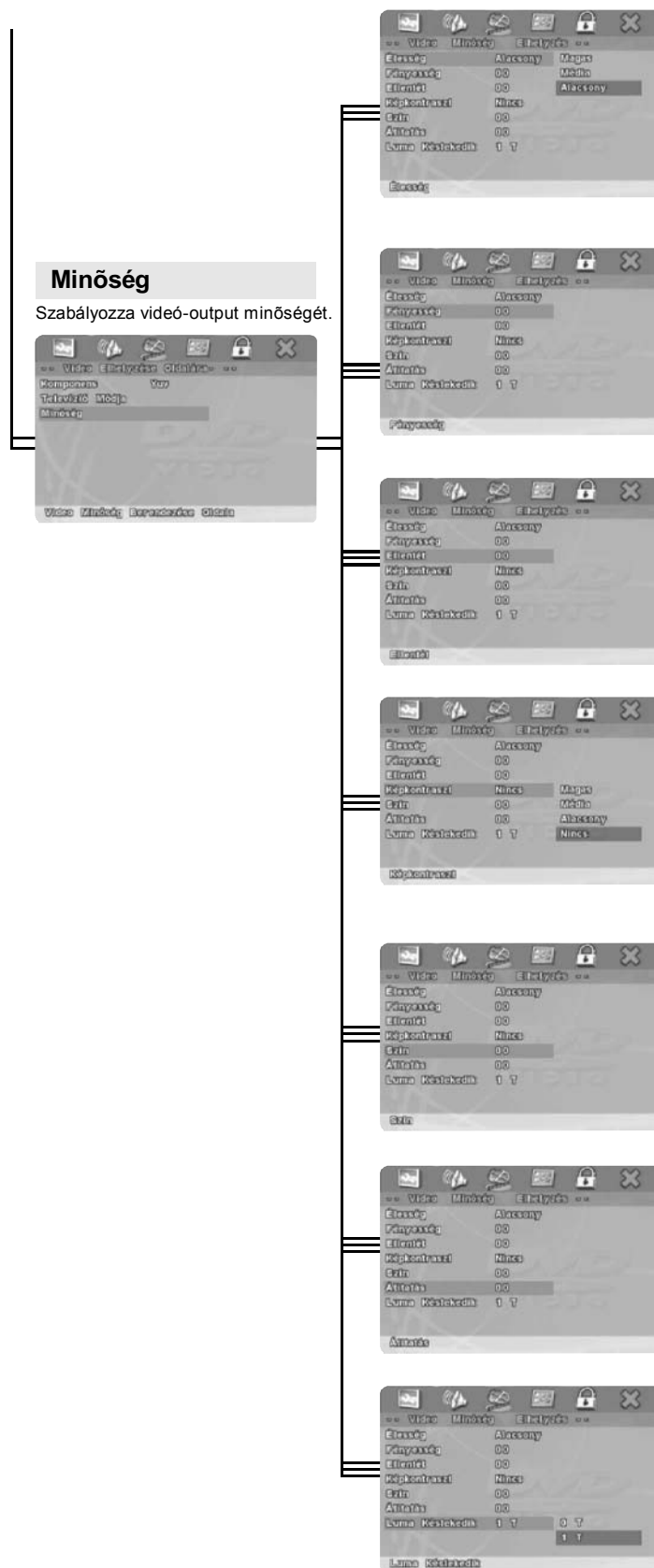

Képelesség

“▲/▼”-t megnyomva szabályozza “Képelesség”-et.

Fényesség

“◀/▶”-t megnyomva “Fényesség”-et, “PLAY(JÁTSZIK)”-t megnyomva visszatér“Fényesség”-ra.

Kontraszt

“◀/▶”-t megnyomva szabályozza “Kontraszt”-ot. “PLAY(JÁTSZIK)”-t megnyomva visszatér“Kontraszt”-ra.

Keményység

“▲/▼”-t megnyomva szabályozza “Keményység”-et.

Szín

“◀/▶”-t megnyomva szabályozza “Szín”-et. “PLAY(JÁTSZIK)”-t megnyomva visszatér“Szín”-re.

Átítás

“◀/▶”-t megnyomva szabályozza “Átítás”. “PLAY(JÁTSZIK)”-t megnyomva visszatér“Átítás”-ra.

Luma késlekedik

“▲/▼”-t megnyomva szabályozza “Luma Késlekedik”-et.

Rendszer Elhelyezése

Előny Oldala

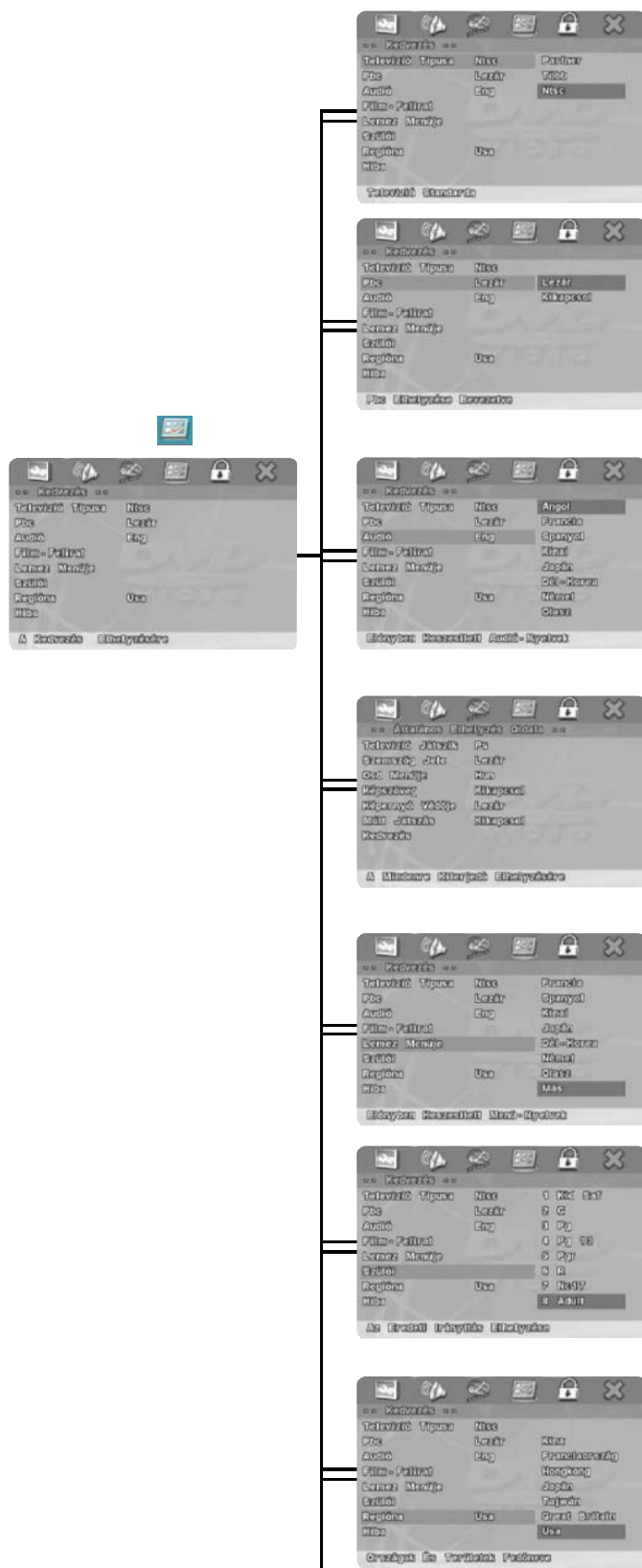

TV Tipusa

“▲/▼”-t megnyomva választja “TV Tipusa”-t. A televízió különbsége szerint választja TV Tipusát. (tartalma, NTSC, PAL és Multi).

PBC(Visszajátszás Irányítása)

VCD külön funkciója. “PBC(On)”-t megnyomva teljesíti a választott fejezet művelettervét. Utána főmenü látható. “PBC(Off)”-t megnyomva folyamatosan játszik a film.

Audió

E funkciót “Angolul”-vá, “Franciául”-vá “Spanyolul”-vá “Kinaiul”-vá “Japánul”-vá, és “Németül”-vé (DVD formája szerint) elhelyezheti.

Mellététel

E funkciót “Angolul”-vá, “Franciául”-vá, “Spanyolul”-vá, “Kinaiul”-vá, “Japánul”-vá, és “Németül”-vé (DVD formája szerint) elhelyezheti.

Disk Menüje

E funkciót “Angolul”-vá, “Franciául”-vá, “Spanyolul”-vá, “Kinaiul”-vá, “Japánul”-vá, és “Németül”-vé (DVD formája szerint) elhelyezheti.

Szülői

“Szülői” -hez. Van nyolc választási cikk. E funkció csak megfelel a védelem rendszerével rendelkező DVD-disknak. Nem pedig megfelel VCD-nek vagy CD-lemeznek.

Ország Regiona

A szülői irányítás alatt országgá és regionná elhelyezheti.

Rendszer Elhelyezése



Beleegyező

E funkció változtathatja minden beleegyező helyzetben elhelyezett paramétert.

Titkosítás Elhelyezése Oldala

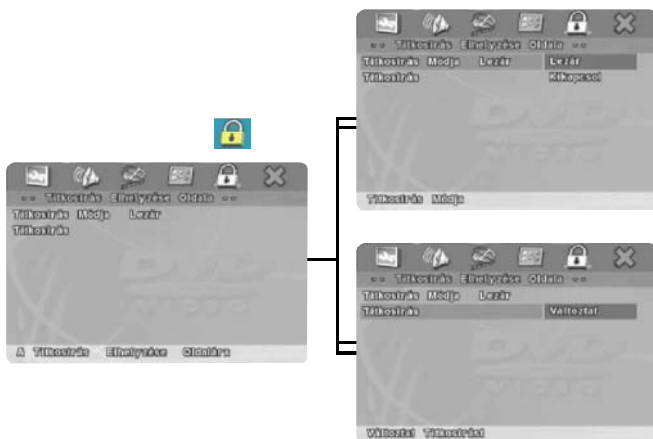

Titkosítás Módja

“▲/▼”-t megnyomva választja “**Titkosítás Módja**” be-(on) vagy kikapcsolását (off).

Titkosítás

A gyártó 123456-vé elhelyezte te 5.1CHDVD “**Régi Titkosítás**”-ját. Ha módosítja a titkosírást, előre kell importálnia a számot.

Annotáció:

Ne felejtse el a titkosírást. Jelenleg nincs mód a titkosítás beborítására.

Kivonul Elhelyezés Oldalától



Kivonul Elhelyezés Menüjétől

“PLAY(JÁTSZIK)”-t megnyomva kivonul “Elhelyezés Menüje”-től.

Szemszög

Az egyes DVD filmét a különböző szemszögből felvették (például előből, balról, jobbról készít azonos fényképet). Ezen a lemezen ANGLE (SZEMSZÖG)gombjával a különböző szemszögből láthatja a szindarabot.

Fejezet Száma

A DVD-lemezbe felvett számok. Egy tétel több részére oszlik, mindenegyik részének van külön száma, a számok szerint gyorsan keresheti meg a Videó-CD bármelyik részét.

DVD

Ez magas sűrűségű lemez, a digitális jelek által magas minőségű képet és hangot felvették a lemezbe. DVD az új összenyomás(MPEG II)és a magas sűrűségű felvétel technikáját felhánálva felvételheti a hosszú időig tartó videót (például a teljes filmet).DVD a két 0.6mm vékony lemezből áll. A lemez minél vékonyabb, az információ felvételési sűrűsége annál magasabb, ezért DVD-lemez térfogata nagyobb mint a 1.2mm vastag lemez. Mivel a két vékony lemez ragasztja egymást, ezért a jövőben ha megvalósul a kettő-arcos játszás, akkor a játszás ideje hosszabb lesz.

Melléktétel

Ezek a feliratozások megjelennek a képernyő szlén, fordítás vagy átfelvételt párbeszéd. DVD-lemezbe felvették.

Idő száma

A lemeztől vagy a tételtől kezdve használt játssási idő. Vele gyorsabban keresheti meg valamely szindarabot.(érvénytelen valamely lemezen).

Tétel száma

Ezeket a számokat DVD-lemezbe felvették. Amikor két vagy több filmet tartalmaz a lemez, akkor Tétel 1-ei, Tétel 2-ai számot adják.

CSS

CSS "Tartalom Tülekedés Rendszere" . Mint az adat tülekedési módja rendetlenül rendezzi a DVD-lemez

tartalmát. Általánosságban szólva CSS célja, megerősítse e forma kiadási információja felhasználását azzal a feltétellel, hogy a DVD-visszajátszási szervezet az engedélyt kapta meg.

Dolby Digitál

Dolby Digitál mint a fejlett Digitális Audió Kódolás magas hatékonnyal őrizzi meg és szállítja a digitális hangot. 1992-ben először a moziban felhasználják, amely Dolby Lab több évtized óta elért eredménye a jelzés kezelési rendszere területen.

Dolby Digitál 2 Csatorna

A gyártó választása szerint Dolby Digitál körülvevett hangot nyújthat, kétkülönálló hangcsatornával, – bali és jobbi.

YAMADA

ASIA

YAMADA INTERNATIONAL LIMITED
4F, 502, YUAN SHAN RD., CHUNGHO, TAIPEI, TAIWAN
www.yamada-audio.com

EUROPE

UMAX SYSTEM GMBH
Formerweg 9 D-47877 Willich GERMANY
TEL : 49-2154-9187-0 FAX : 49-2154-9187-199
www.umax-europe.com